



Un comfort naturale per i vostri spazi interni Dispositivo nanoe™ X air-e da soffitto

Deodorizza e inibisce inquinanti, certi tipi di virus e batteri, muffe, pollini e allergeni per una migliore qualità dell'aria interna

- Tecnologia nanoe™ X
- Funzionamento silenzioso
- Basso consumo energetico



nanoe™ X, tecnologia basata sui benefici dei radicali ossidrilici.

Nella vita di tutti i giorni odori, inquinanti portati dall'esterno e muffe possono influire sulla qualità dell'aria interna e sul comfort degli occupanti.

Grazie ai radicali ossidrilici (noti anche come radicali OH⁻) prodotti dal dispositivo nanoe™ X è possibile deodorizzare e inibire inquinanti, certi tipi di virus e batteri, muffe, pollini e allergeni per una migliore qualità dell'aria interna.

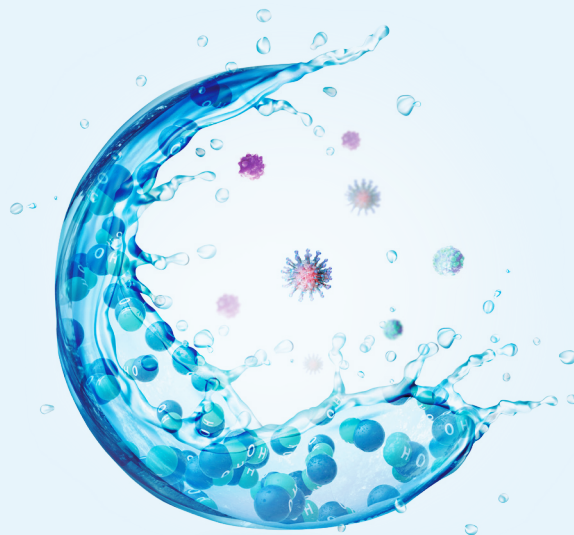

Fumo di sigaretta e odori



Batteri e virus



Muffe



Pollini

Il dispositivo FV-15CSD1G nanoe™ X air-e genera 4,8 trilioni di radicali ossidrilici al secondo per migliorare la qualità dell'aria e il comfort.



Un comfort naturale per gli spazi interni con l'esclusiva tecnologia nanoe™ X di Panasonic integrata nel dispositivo air-e



Abitazioni



Hotel



Punti vendita al dettaglio



Centri di assistenza per gli anziani



Scuole



Palestre



Uffici



Ospedali



Ristoranti

La tecnologia nanoe™ X di Panasonic fa un ulteriore passo in avanti e porta queste sostanze naturali, i radicali ossidrilici, all'interno degli ambienti al fine di garantire un maggiore comfort e benessere.

La tecnologia nanoe™ X può inibire inquinanti, certi tipi di batteri e virus, muffe, allergeni, polline e altre sostanze pericolose.

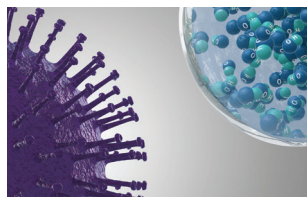

1 | nanoe™ X raggiunge in maniera efficace gli inquinanti.

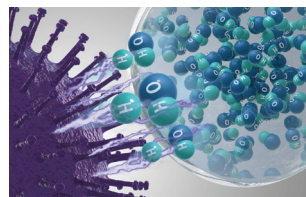

2 | I radicali ossidrilici denaturano le proteine degli inquinanti.

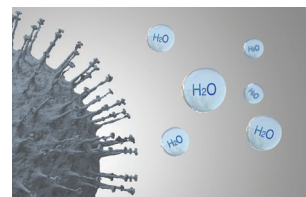

3 | Viene così inibita l'attività degli inquinanti.

Cosa rende unica la tecnologia nanoe™ X?

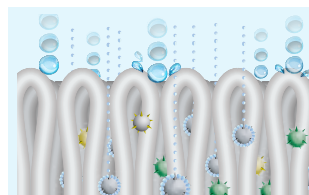

Efficace su tessuti e superfici.
Con una dimensione pari ad un miliardesimo di metro, le particelle nanoe™ X sono molto più piccole del vapore e possono penetrare in profondità nei tessuti.



Lunga durata d'azione.
Essendo composte di acqua, le particelle, nanoe™ X hanno una durata di vita più lunga, circa 10 minuti, e possono diffondersi più facilmente nell'ambiente circostante.

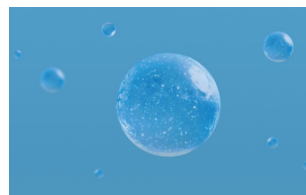

Elevata quantità.
Il dispositivo nanoe™ X produce 4.800 miliardi di radicali ossidrilici al secondo.



Non necessita di manutenzione. Non è necessaria alcuna manutenzione o sostituzione. nanoe™ X è una soluzione senza filtro che non richiede manutenzione.

7 effetti di nanoe™ X – tecnologia unica di Panasonic

Deodorizza



Odori

Capacità di inibire 5 tipi di elementi inquinanti



Batteri e Virus



Muffe



Allergeni



Pollini



Sostanze pericolose



Pelle e capelli

* Per ulteriori informazioni e conferma dei dati fate riferimento a <https://aircon.panasonic.eu>.

Effetti testati della tecnologia nanoe™ X

Batteri e Virus

- SARS-CoV-2
- Inibizione del 99,9% %¹
- Virus influenzale sottotipo H1N1
- Inibizione del 99,9 %²

- 1) Coronavirus [SARS-CoV-2] → [Organizzazione del test] Texcell [Francia] [Oggetto del test] Coronavirus [SARS-CoV-2] adesivo [Volume del test] Scatola chiusa da 45L [Risultato del test] Inibito al 99,9% in 2 ore [Rapporto del test] 1140-01 A1
- 2) Virus adesivo [virus dell'influenza sottotipo H1N1] → [Organizzazione del test] Kitasato Research Center for Environmental Science [Soggetto del test] Virus dell'influenza [sottotipo H1N1] [Volume del test] Scatola chiusa da 1.000 litri [Risultato del test] Inibito al 99,9% in 2 ore [Rapporto del test] 21_0084_1
- 3) Effetto di deodorizzazione per odori aderenti [fumo di sigaretta] → [Organizzazione del test] Panasonic Product Analysis Center [Oggetto del test] Odore di fumo di sigaretta aderente [Volume del test] Laboratorio di circa 24m³ [Risultato del test] Intensità dell'odore ridotta di 2,4 livelli in 0,2 ore [Rapporto di test] 4AA33-160615-N04

Le prestazioni di nanoe™ X variano a seconda delle dimensioni dei locali, delle condizioni interne e dell'utilizzo e potrebbero essere necessarie diverse ore per ottenere il pieno effetto. nanoe™ X non è un dispositivo medico. E' necessario seguire le norme locali sulla progettazione edilizia e i principi della legislazione sanitaria nazionale. Nanoe X non è un dispositivo medico.

Odori

nanoe X può ridurre l'intensità dell'odore del fumo di sigaretta di 2,4 livelli in 12 minuti.

Deodorizzazione in seguito ad aderenza degli odori (fumo di sigaretta).³⁾

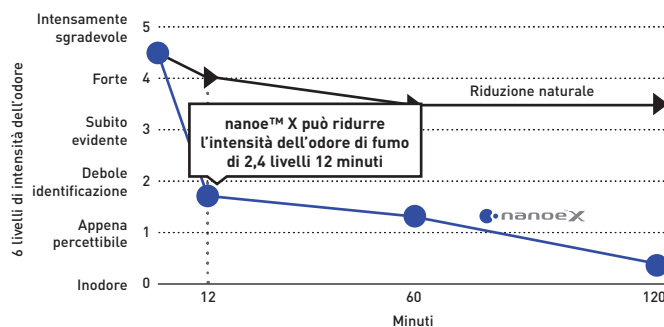

Per ulteriori informazioni consultare il seguente sito web.

nanoe™ X casi di studio



Studio odontoiatrico. Francia



Negozi Mercat d'autors. Spagna

Studio Odontoiatrico. Francia: richiesta di un cliente di gestire la qualità dell'aria interna per garantire un'igiene accurata e il controllo degli odori.

Negozi Mercat d'autors. Spagna: Il sistema di purificazione dell'aria nanoe™ X è stato scelto per garantire un'aria più pulita in un mercato alimentare.

FV-15CSD1G. Dispositivo indipendente nanoe™ X air-e a soffitto

- Tecnologia nanoe™ X
- Funzionamento silenzioso - Silenzioso come un bisbiglio - a 25,5 dB(A)
- Basso consumo energetico
- Facilità di installazione
- Design compatto e moderno

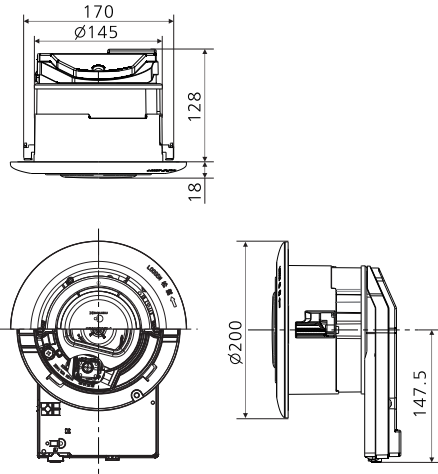

Modello	Voltaggio		Volume aria		Consumo	Rumorosità	Peso
	V	Hz	m³/h	CFM	W	dB(A)	kg
FV-15CSD1G	220	50	15	8,8	4	23,5	1,1
	230	50	16	9,4	4	25,5	1,1
	240	50	17	10	4	27	1,1

Un dispositivo è sufficiente per coprire un'area di circa 20 m² (con un'altezza del soffitto di 3 m)

Es. per una stanza di 60 m² sono necessari 3 dispositivi air-e.

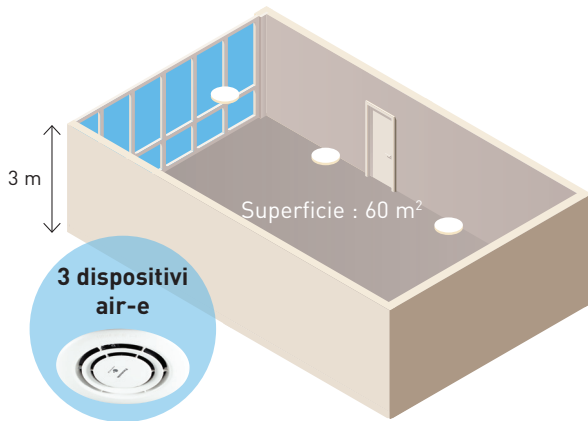

Il simulatore di concentrazione è pronto

Osservate come nanoe™ X diffonde nell'aria.



Soluzioni per I.A.Q.

Panasonic offre una soluzione HVAC completa per la qualità dell'aria interna, dalle applicazioni residenziali a quelle commerciali.



nanoe™ X
air-e™

nanoe™ X

Riscaldamento e Raffrescamento

Ventilazione

Controllo UTA

Panasonic®

Visitaci su: www.aircon.panasonic.eu/IT_it/

Contatti:
PANASONIC MARKETING EUROPE GmbH
Viale dell'Innovazione, 3
20126 Milano
Tel. 02 67881
Servizio clienti 02 6433235



heating & cooling solutions

